

A-1 國小男子高年級丙組個人形
取 6 名

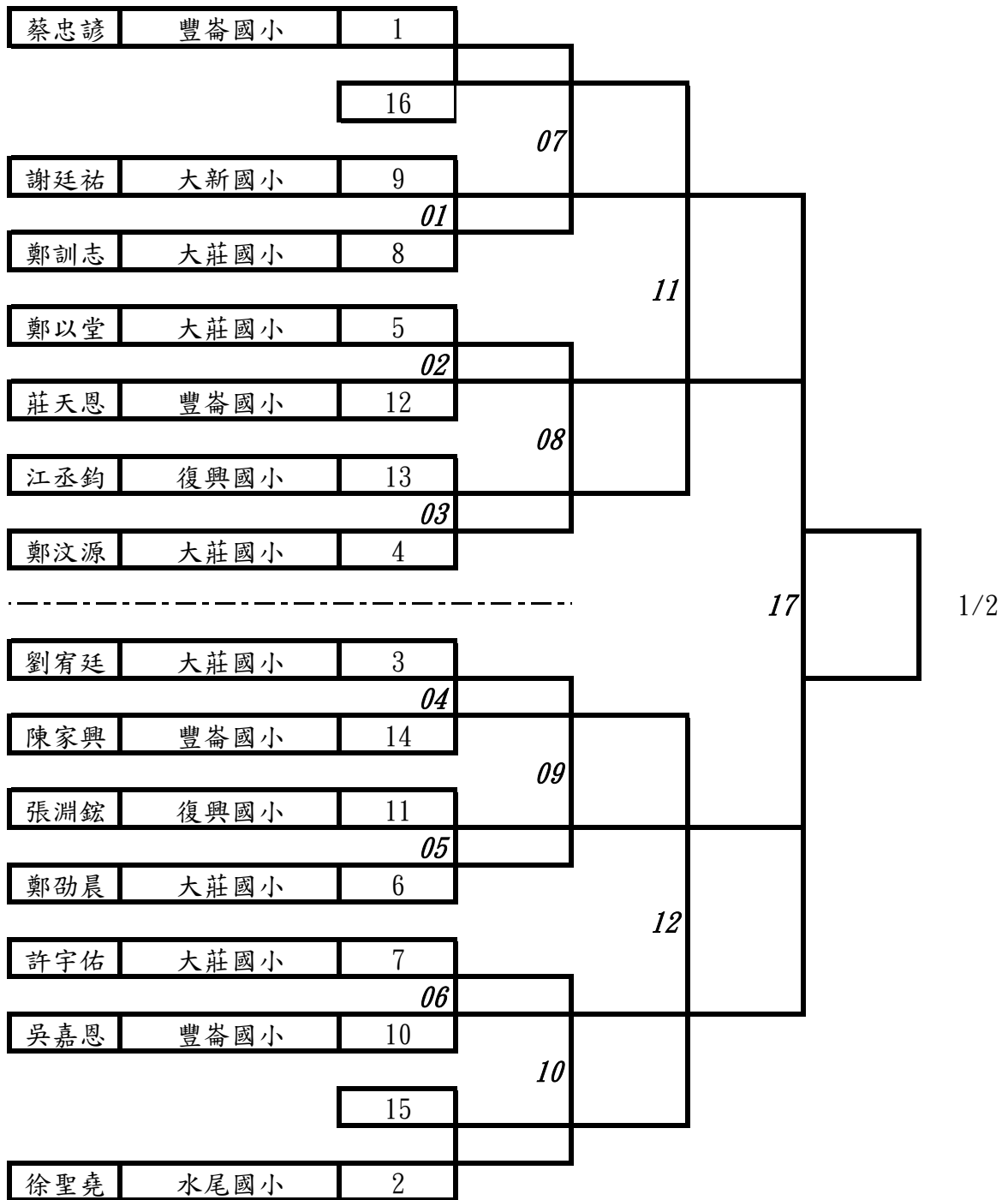

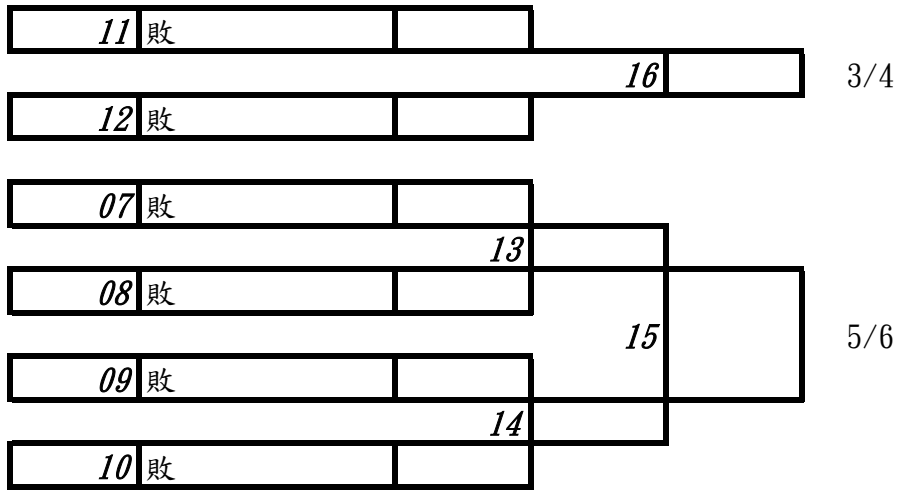

A-2 國小女子高年級乙組個人形
取 6 名

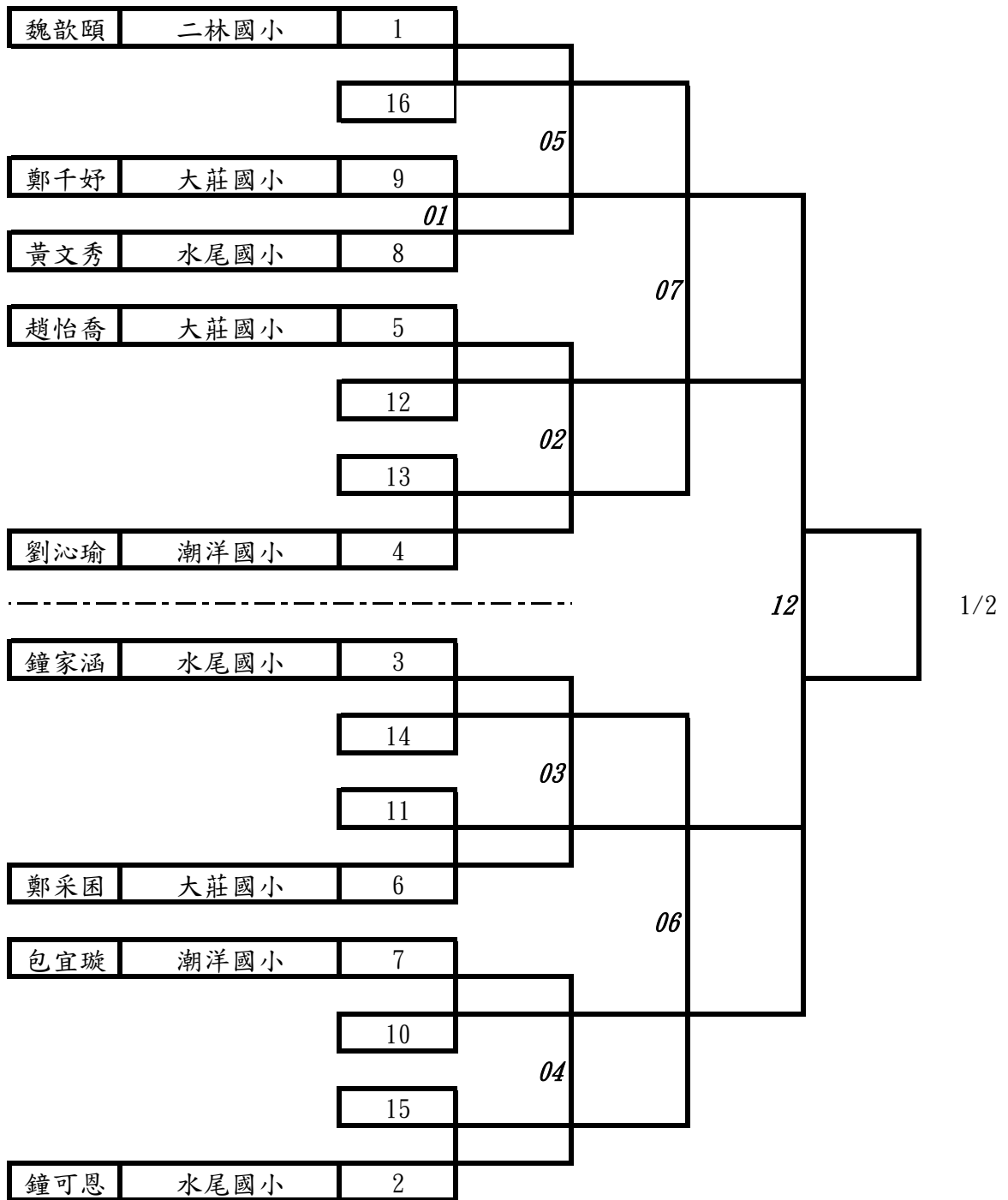

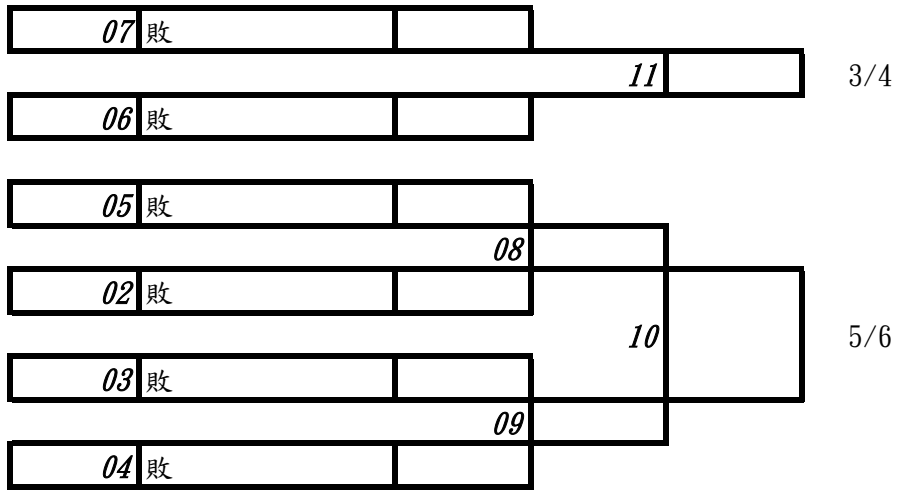

A-3 國小男子中年級乙組個人形
取 6 名

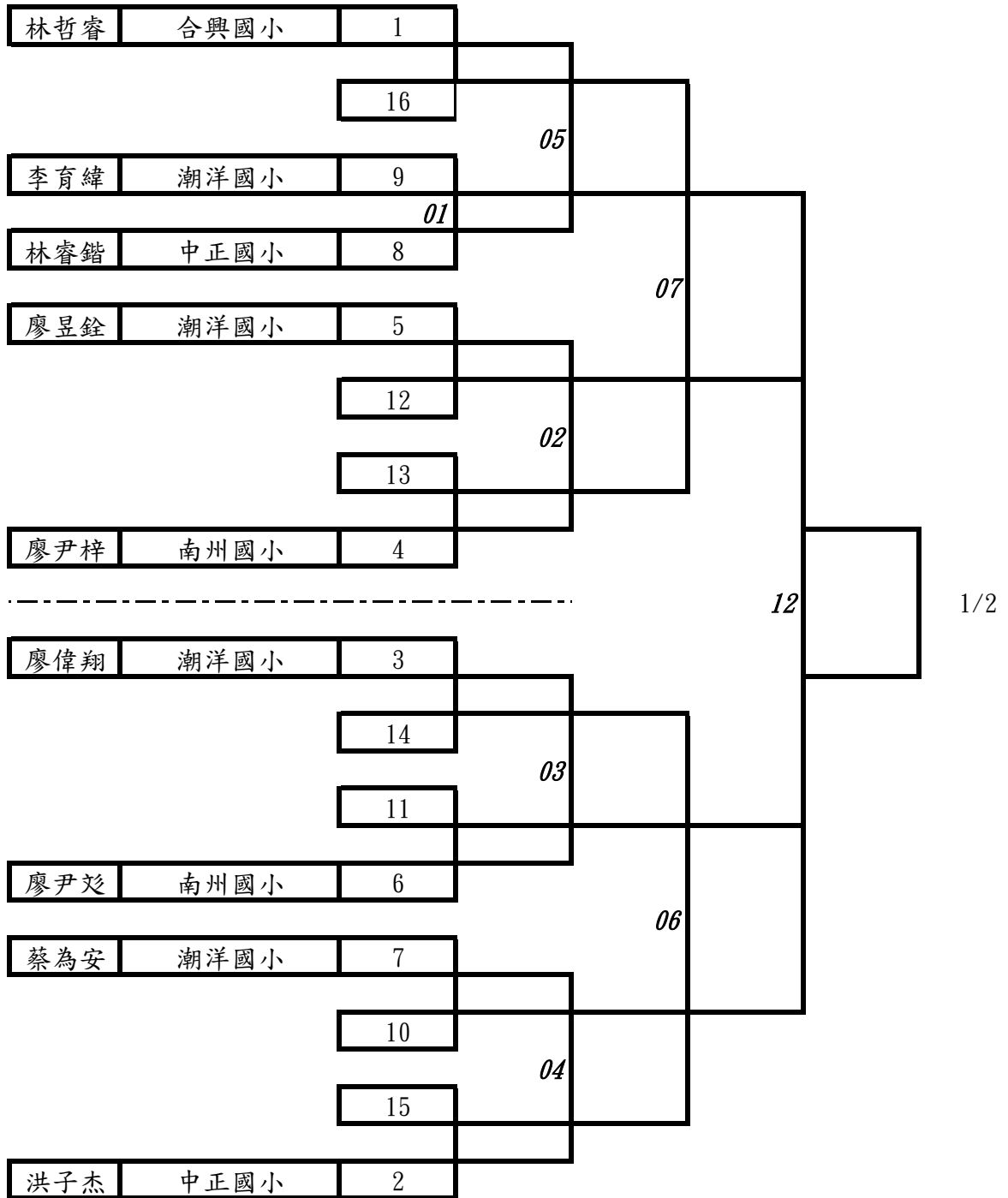

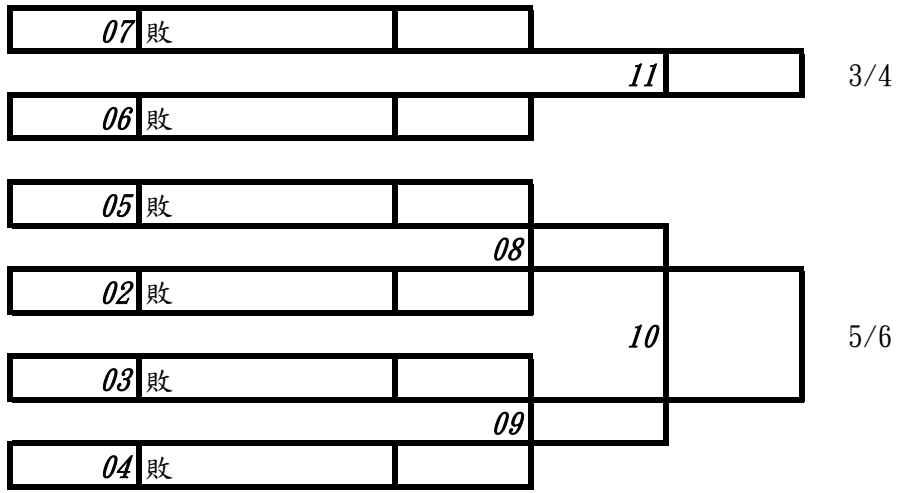

A-4 國小女子高年級甲組個人形
取 6 名

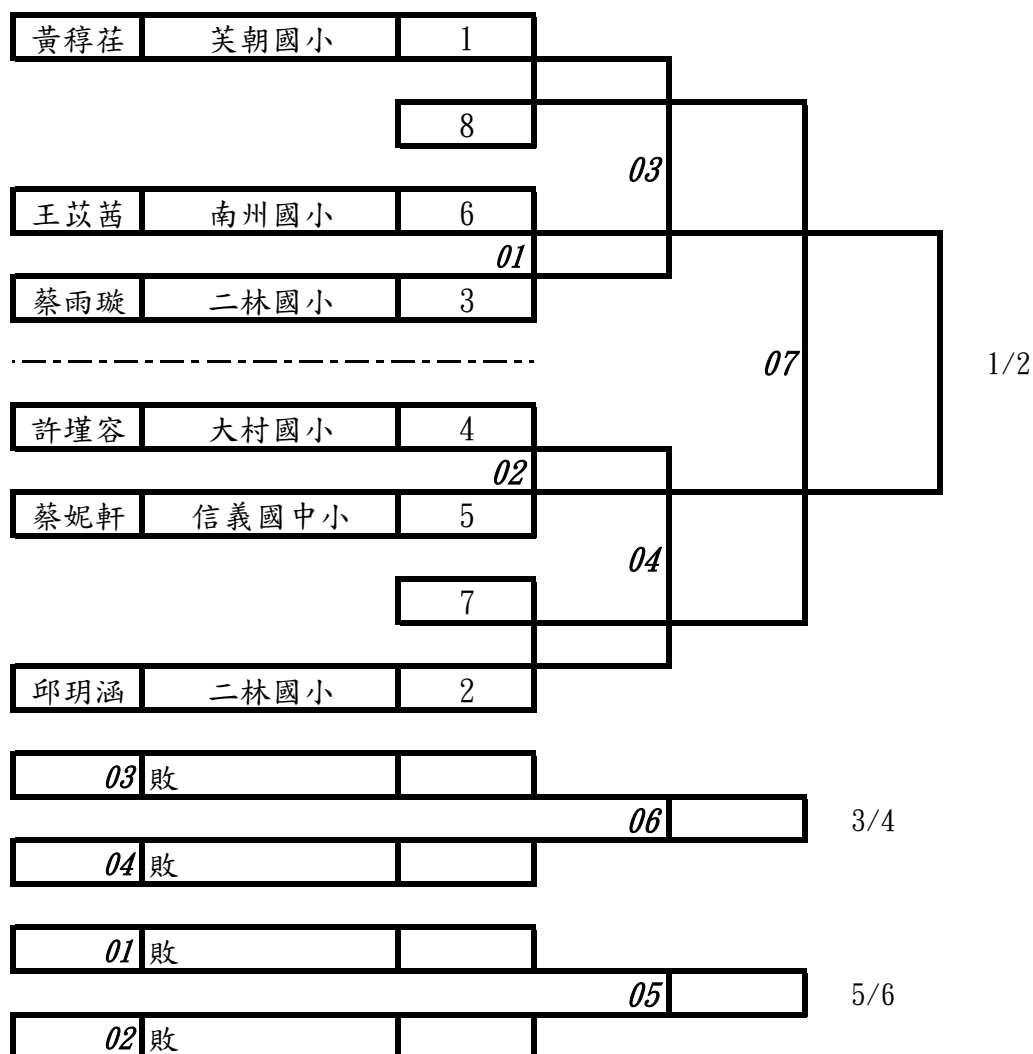

A-5 國小男子中年級甲組個人形
取 5 名

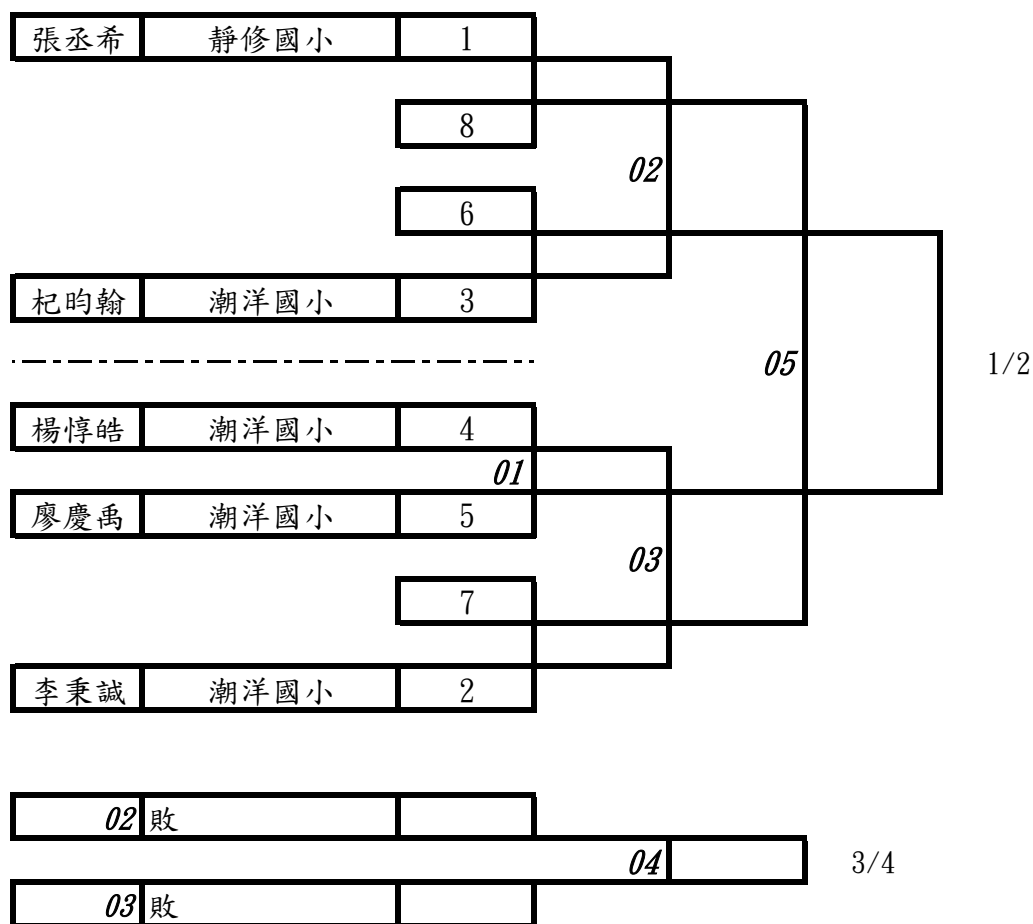

A-6 國小男子低年級丙組個人形
取 6 名

黃競德	北斗國小	1			
			8		
				03	
鄭羽恆	大莊國小	6			
				01	
黃冠學	溪州國小	3			

劉泓毅	大村國小	4			
				02	
蘇宏霖	大莊國小	5			
				04	
			7		
周良任	豐崙國小	2			
03	敗				
				06	3/4
04	敗				
01	敗				
				05	5/6
02	敗				

A-7 國小男子低年級乙組個人形
取 3 名

黃晨耀	潮洋國小	1			
				1	
			4		

				02	1/2
包浩證	潮洋國小	3			
				01	
林佳弘	潮洋國小	2			

A-8 國小女子高年級丙組個人形
取 6 名

簡彤恩	水尾國小	1			
			8		
				04	
謝淨婷	復興國小	6			
			01		
鄭欣萍	大莊國小	3			

張琬慈	大莊國小	4			
			02		
鐘美玲	水尾國小	5			
				05	
胡佳恩	靜修國小	7			
			03		
王珈宸	大莊國小	2			
04	敗				
				08	
					3/4
05	敗				
	敗				
01	敗				
				07	
					5/6
02	敗				
				06	
03	敗				

A-9 國中男子組個人形
取 2 名

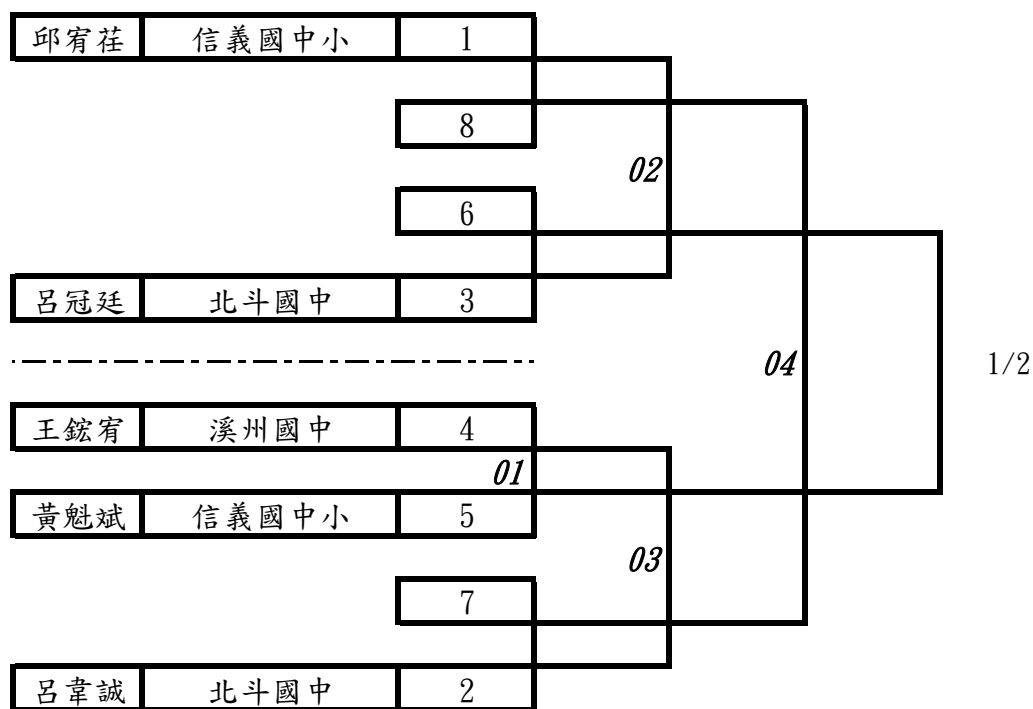

A-10 國小女子高年級乙組自由對打
取 1 名

編號	單位	姓名
1	魏歆頤	二林國小

A-11 國小女子中年級乙組自由對打
取 1 名

編號	單位	姓名
1	張樂文	田尾國小

A-12 高中女子組個人對打第1量級
取 1 名

編號	單位	姓名
1	邱薇竹	秀水高工

A-13 高中女子組個人對打第2量級
取 1 名

編號	單位	姓名
1	簡承昀	彰化女中

A-14 國小男子中年級丙組基本一招

取 6 名

鐘漢宇	水尾國小	1				
			01			
林廷軒	復興國小	16				
				09		
謝名彥	合興國小	9				
			02			
彭尚杰	大莊國小	8				
					13	
詹尚喬	水尾國小	5				
			03			
張亦程	大莊國小	12				
				10		
鄭仲岳	大莊國小	13				
			04			
陳柏宇	大新國小	4				

鐘允呈	水尾國小	3				
			05			
周良宇	豐崙國小	14				
				11		
盧品傑	復興國小	11				
			06			
劉念祖	大莊國小	6				
					14	
鄭羽恩	大莊國小	7				
			07			
洪佳彬	水尾國小	10				
				12		
彭璿滕	中正國小	15				
			08			
徐聖修	水尾國小	2				
					19	1/2

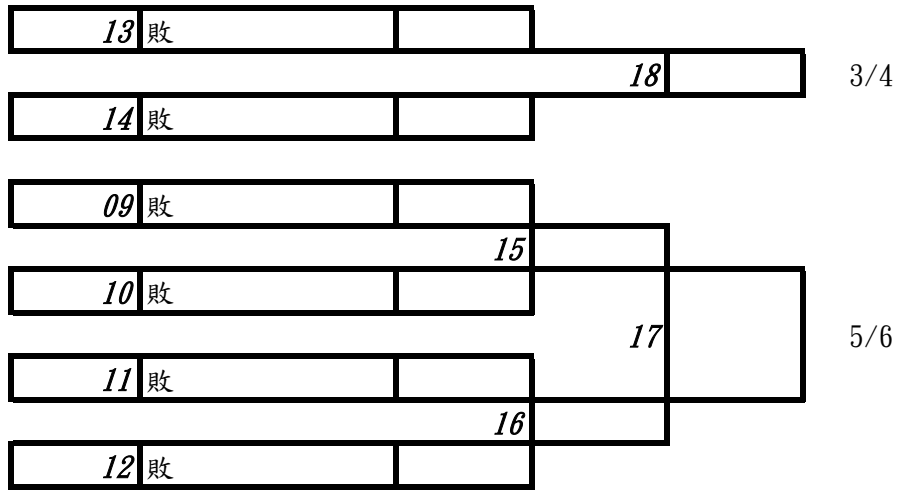

A-15 國小女子高年級丙組基本一招
取 6 名

鄭欣萍	大莊國小	1			
			8		
				04	
張琬慈	大莊國小	6			
			01		
鐘美玲	水尾國小	3			

謝淨婷	復興國小	4			
			02		
簡彤恩	水尾國小	5			
				05	
王珈宸	大莊國小	7			
			03		
胡佳恩	靜修國小	2			
04	敗				
				08	
					3/4
05	敗				
	敗				
01	敗				
				07	
					5/6
02	敗				
				06	
03	敗				

A-16 國小男子低年級丙組基本一招
取 6 名

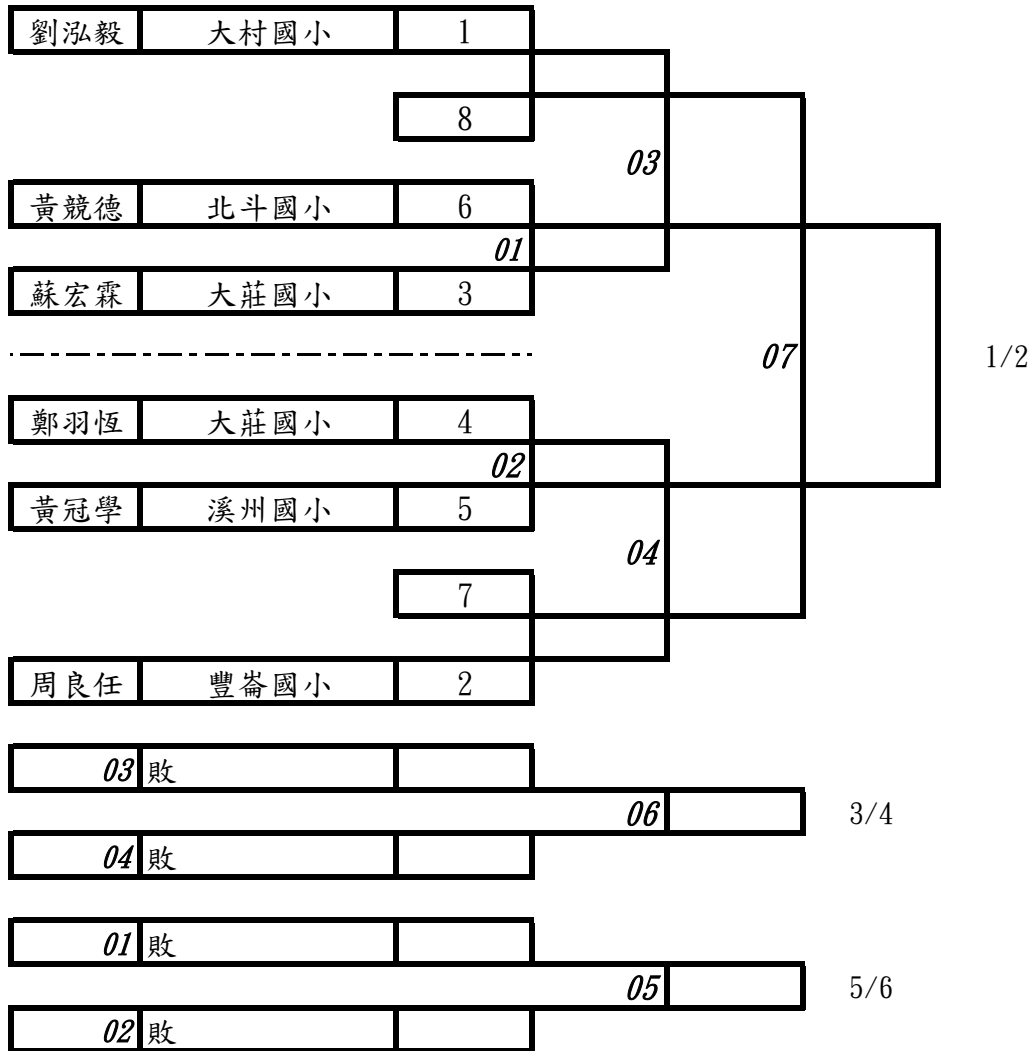

A-17 國小女子低年級乙組自由一招
取 5 名

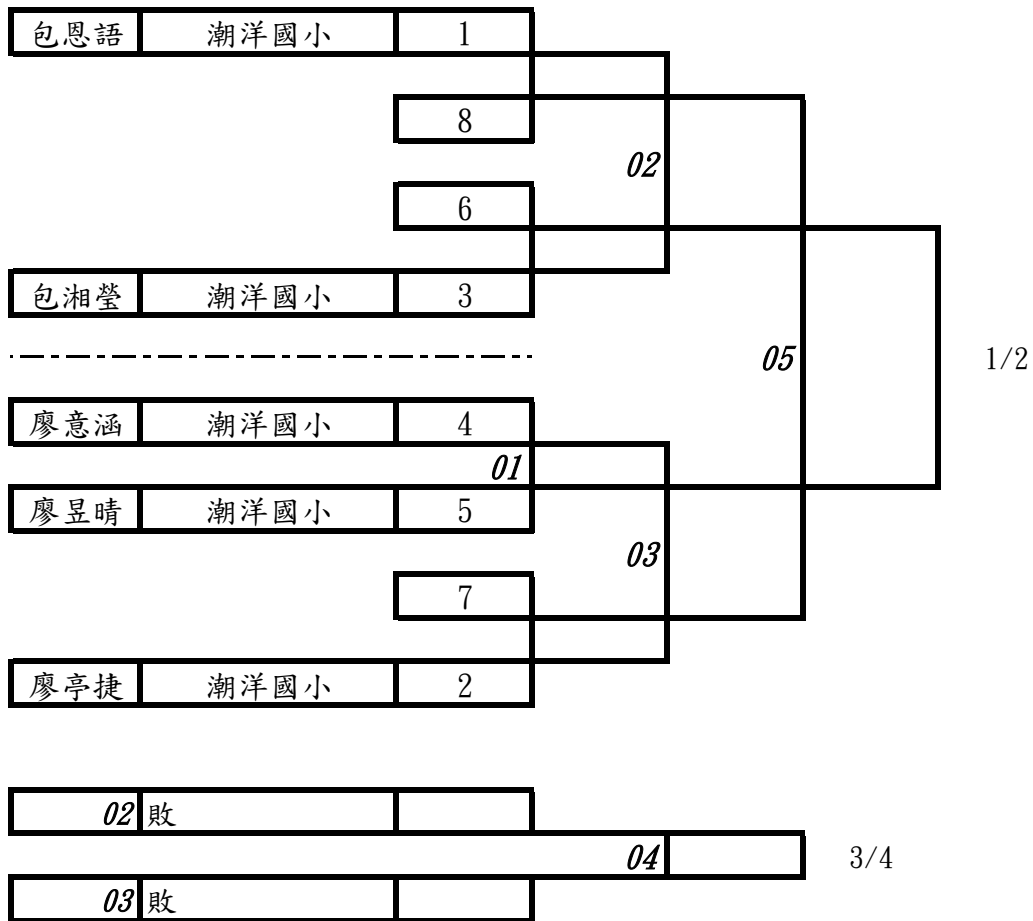

A-18 國小男子低年級乙組自由一招
取 3 名

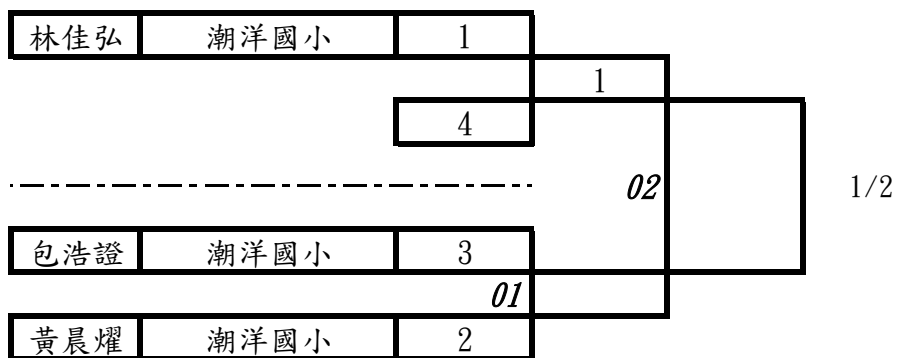

A-19 國小男子高年級乙組自由一招
取 5 名

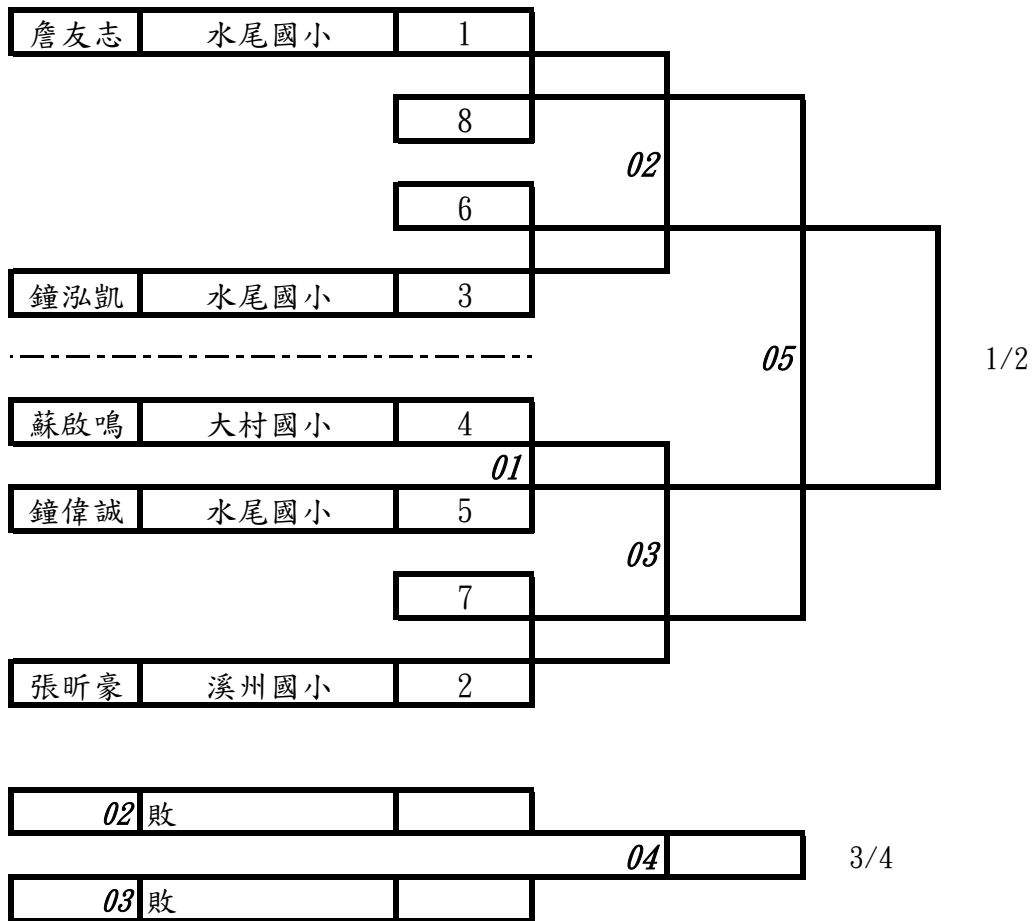

A-20 國小女子高年級甲組自由對打
取 6 名

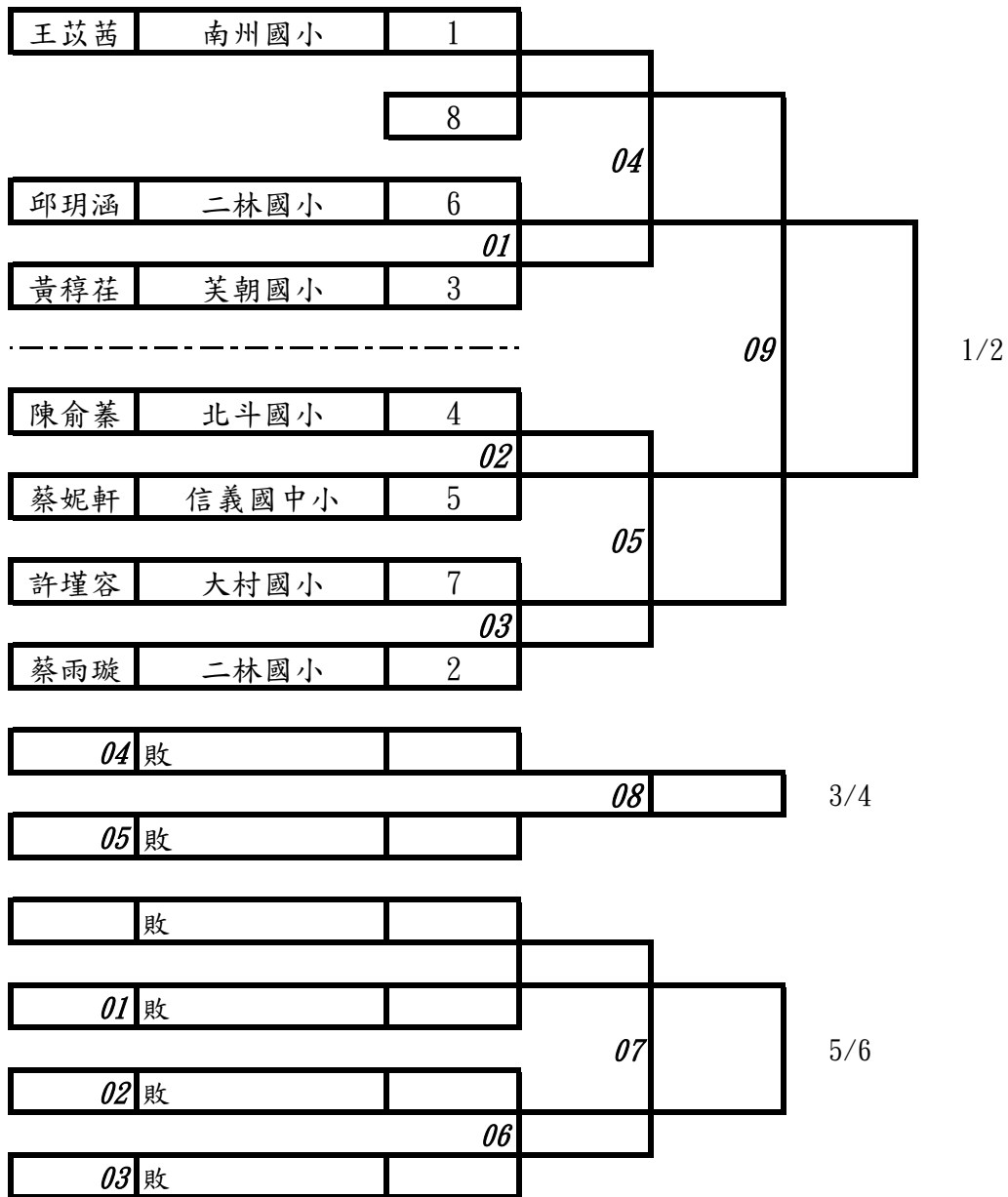

A-21 國小男子高年級甲組自由對打
取 5 名

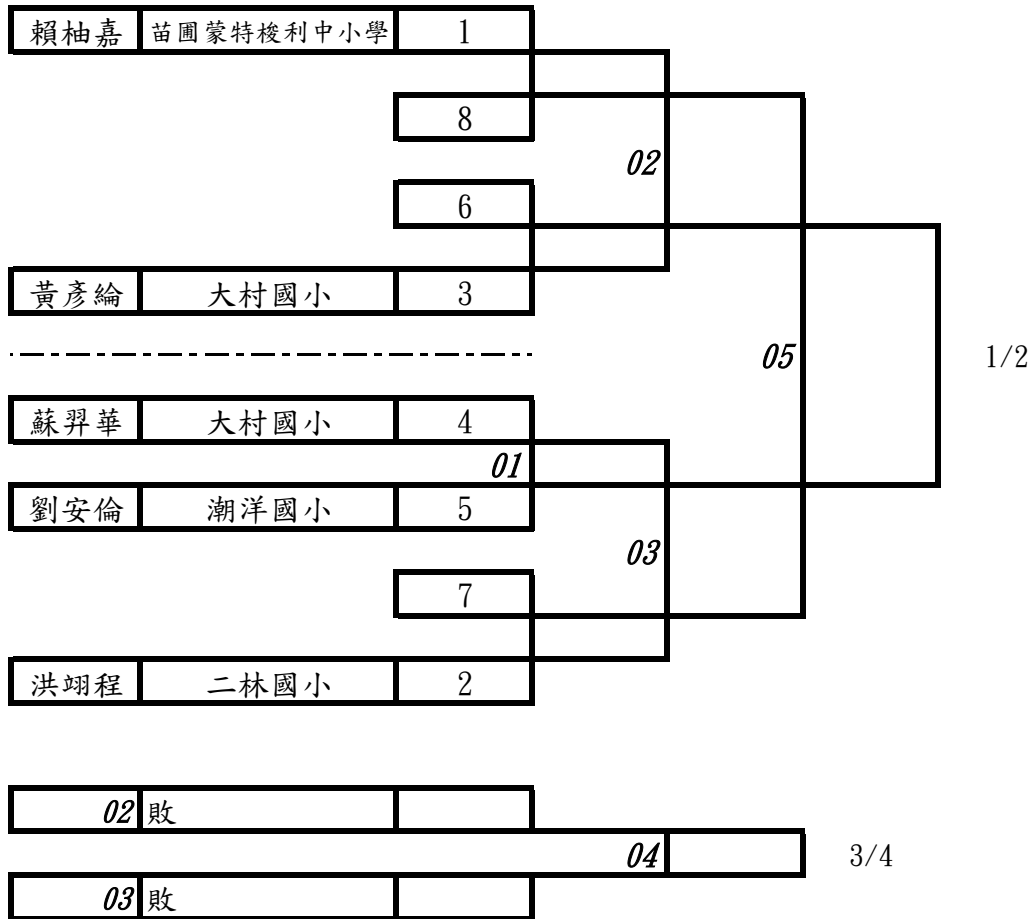

A-22 國小男子中年級乙組自由對打
取 3 名

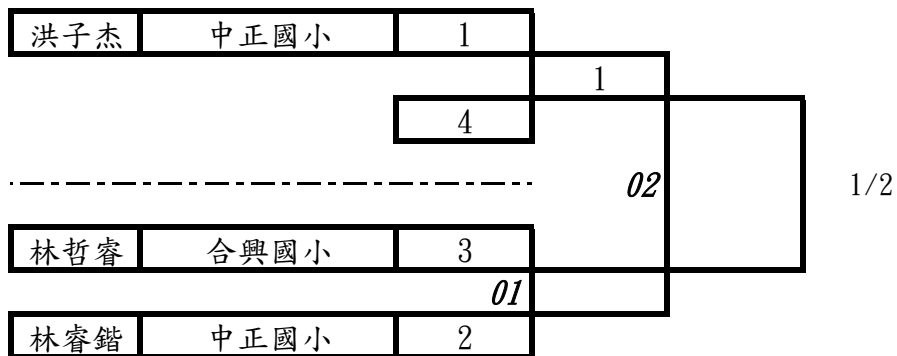

A-23 國中男子組個人對打第1量級
取 2 名

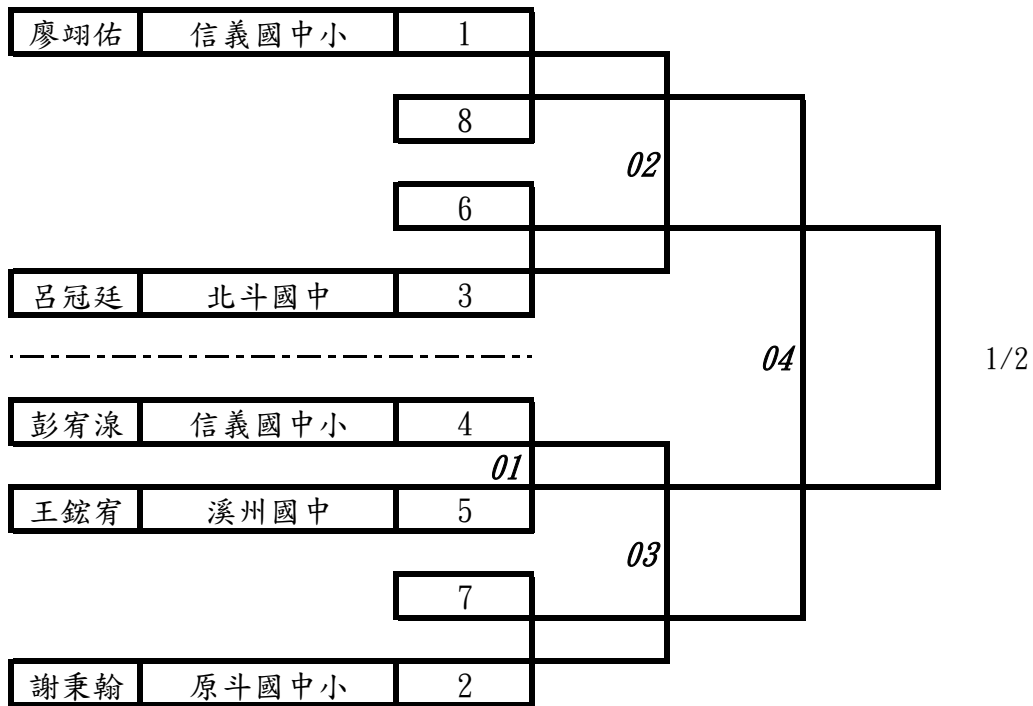

A-24 國中男子組個人對打第3量級
取 1 名

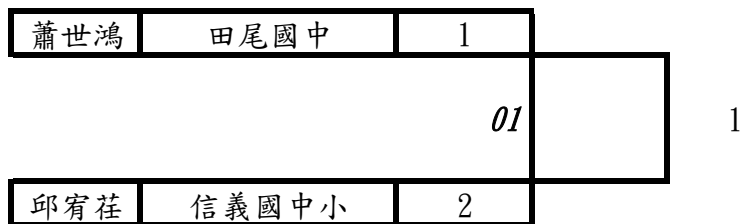

A-25 國中男子組個人對打第5量級
取 1 名



A-26 國中女子組個人對打第1量級
取 3 名

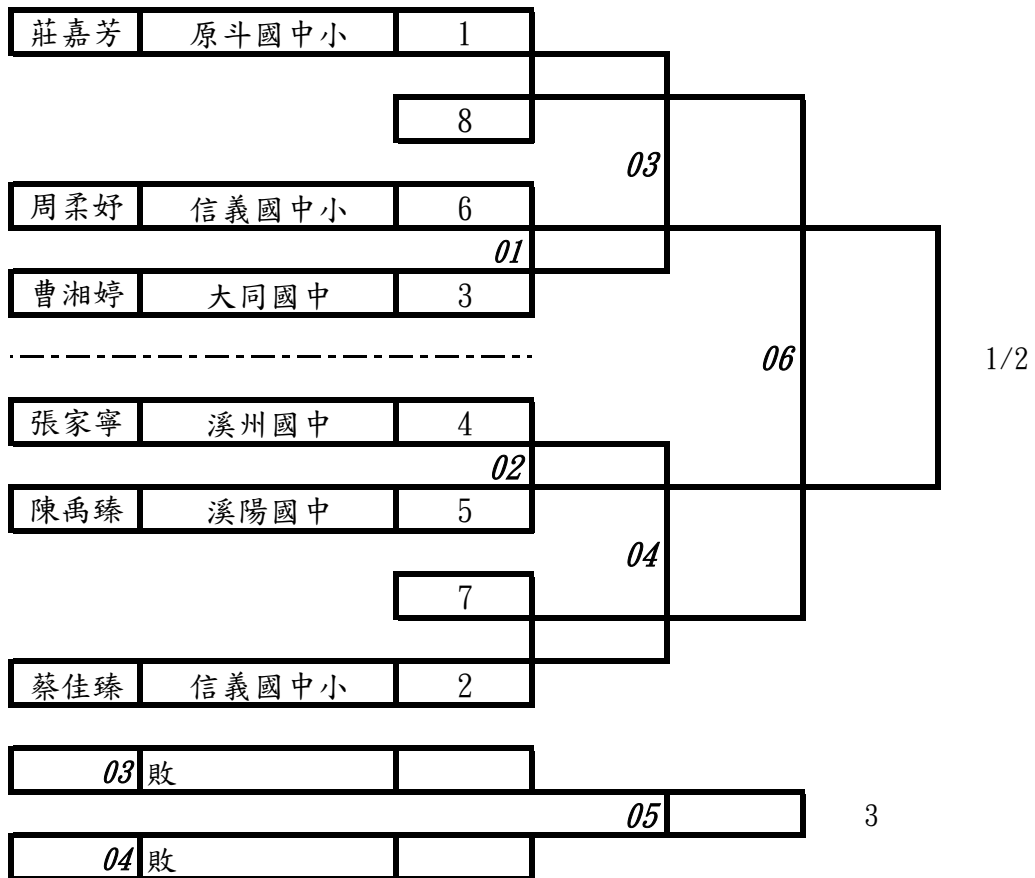

B-1 國小男子中年級丙組個人形
取 6 名

彭璿勝	中正國小	1						
			01					
謝名彥	合興國小	16						
				09				
張亦程	大莊國小	9						
			02					
鐘允呈	水尾國小	8						
							13	
彭崙杰	大莊國小	5						
			03					
洪佳彬	水尾國小	12						
				10				
盧品傑	復興國小	13						
			04					
詹尚喬	水尾國小	4						

徐聖修	水尾國小	3						
			05					
鄭仲岳	大莊國小	14						
				11				
鄭羽恩	大莊國小	11						
			06					
周良宇	豐崙國小	6						
							14	
劉念祖	大莊國小	7						
			07					
陳柏宇	大新國小	10						
				12				
林廷軒	復興國小	15						
			08					
鐘漢宇	水尾國小	2						
							19	1/2

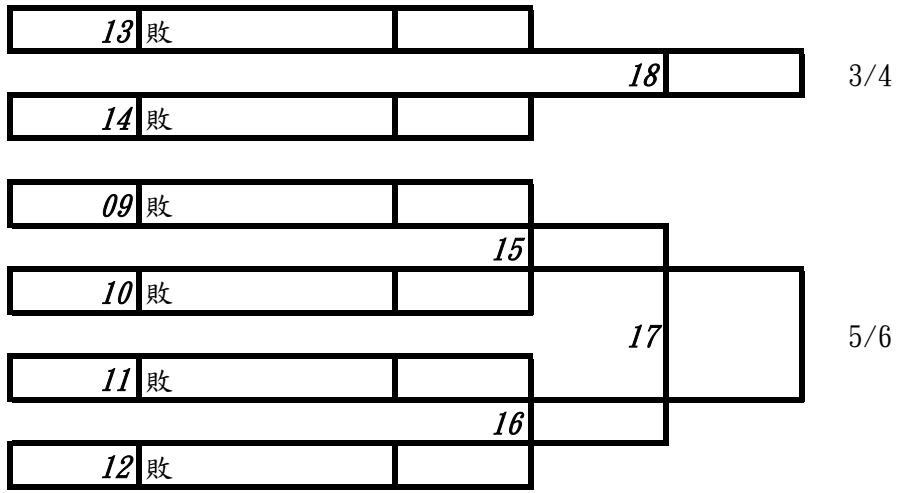

B-2 國小女子中年級丙組個人形
取 6 名

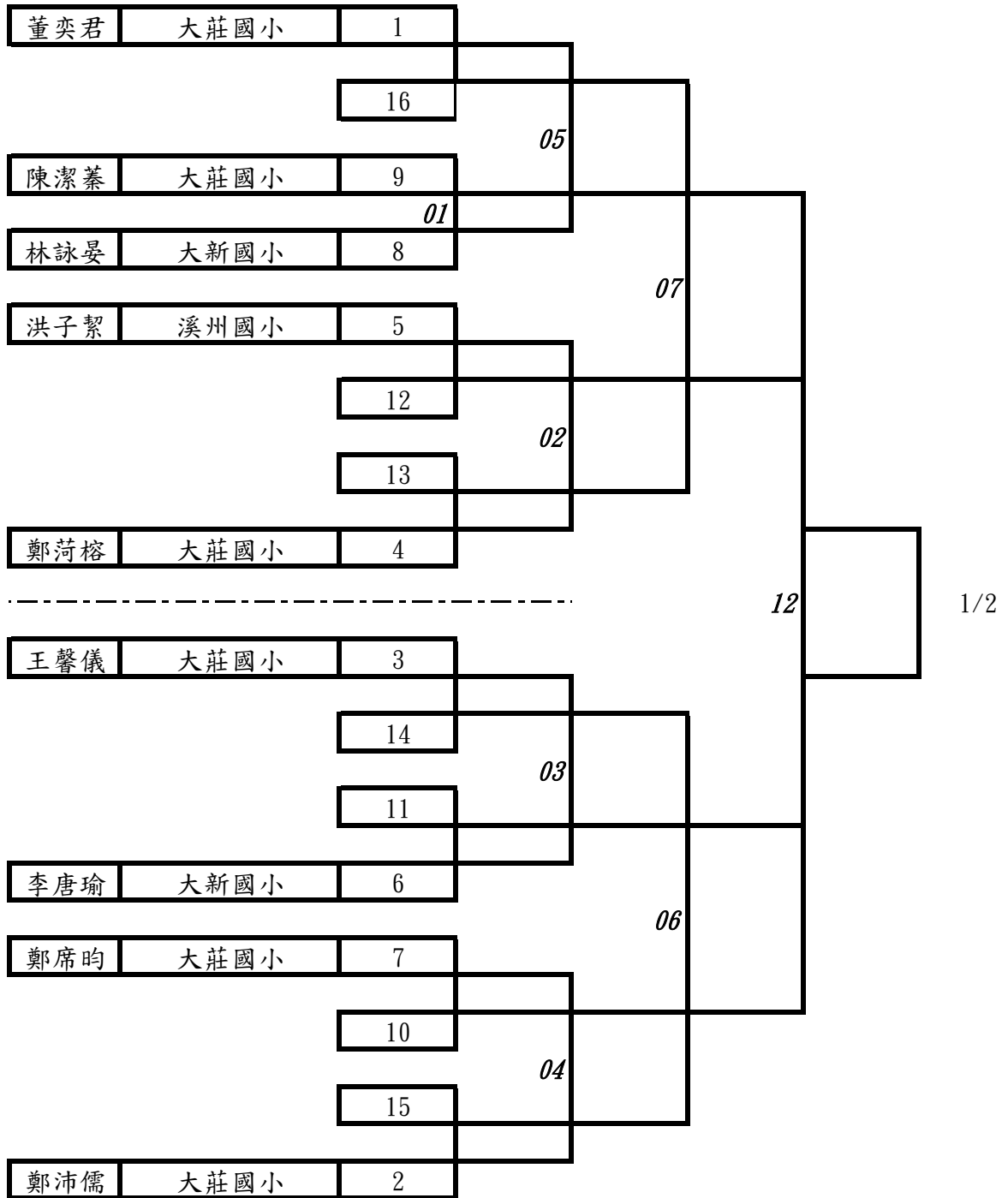

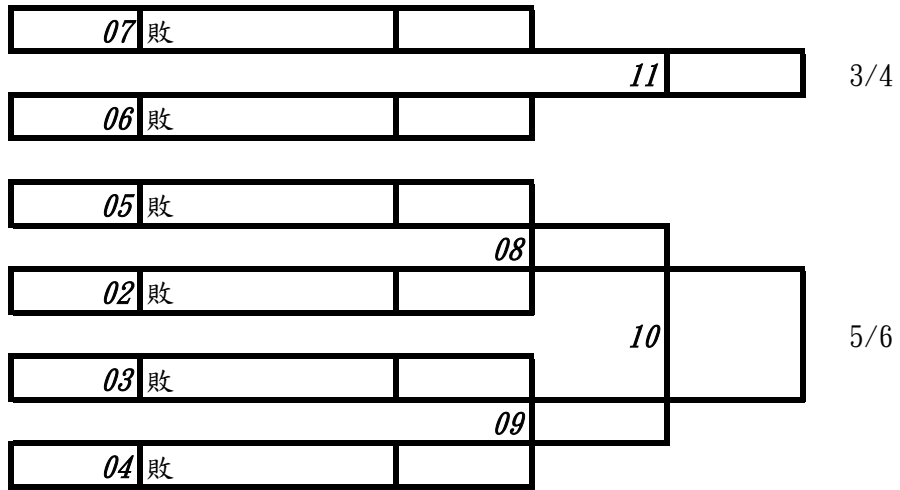

B-3 國小男子高年級乙組個人形
取 6 名

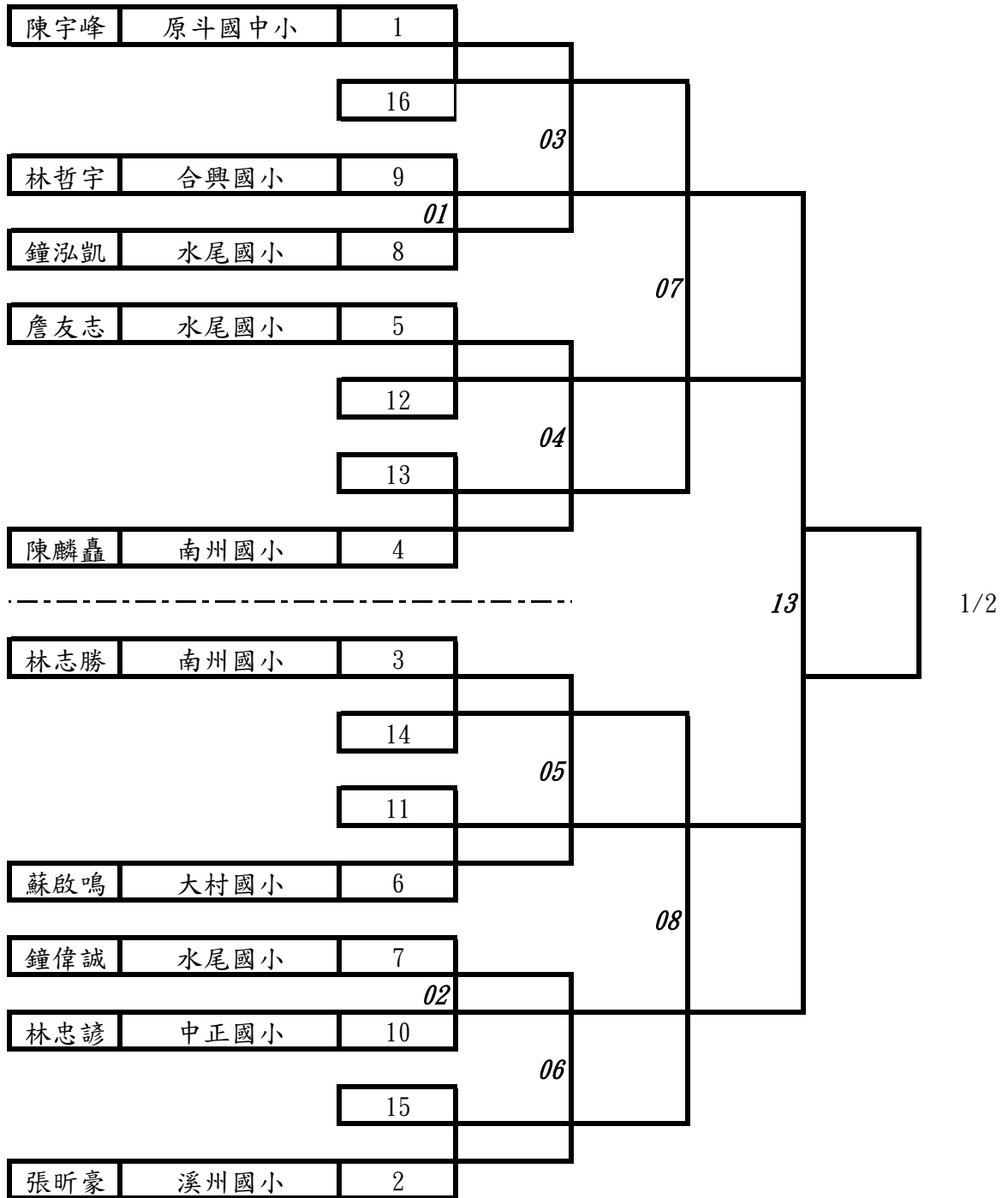

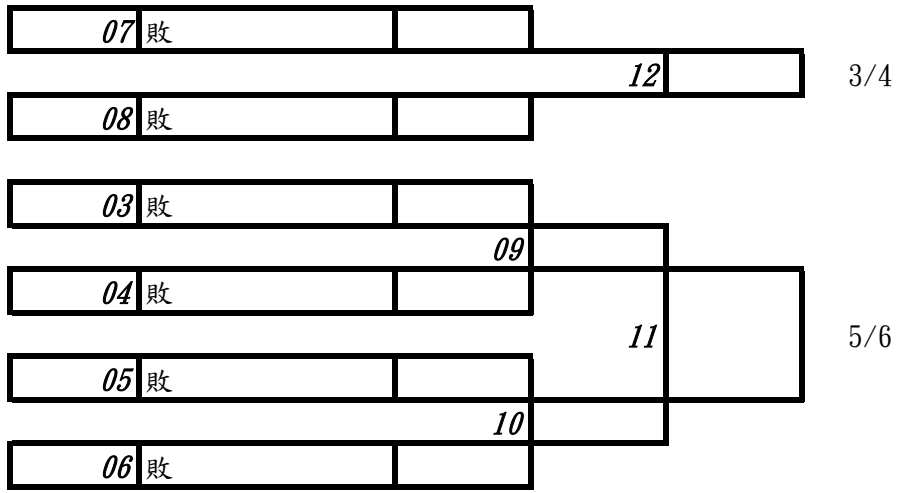

B-4 國小女子低年級乙組個人形
取 5 名

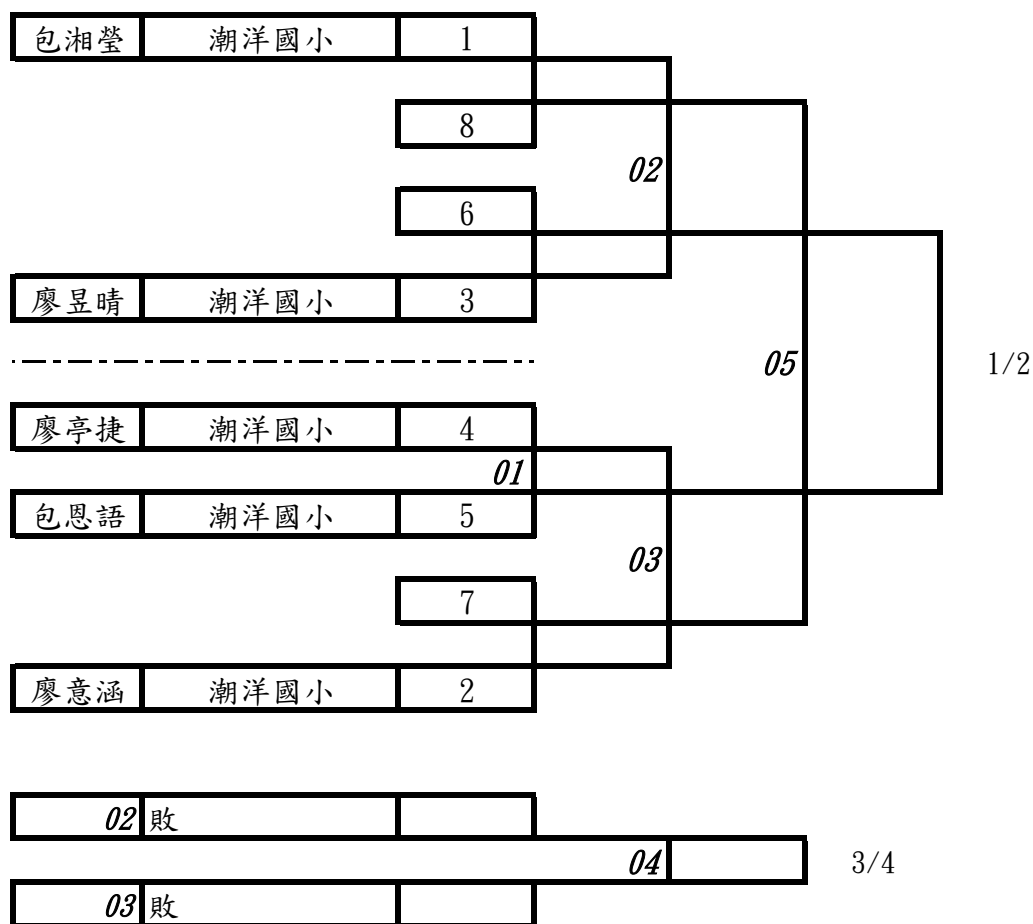

B-5 國小男子高年級甲組個人形
取 5 名

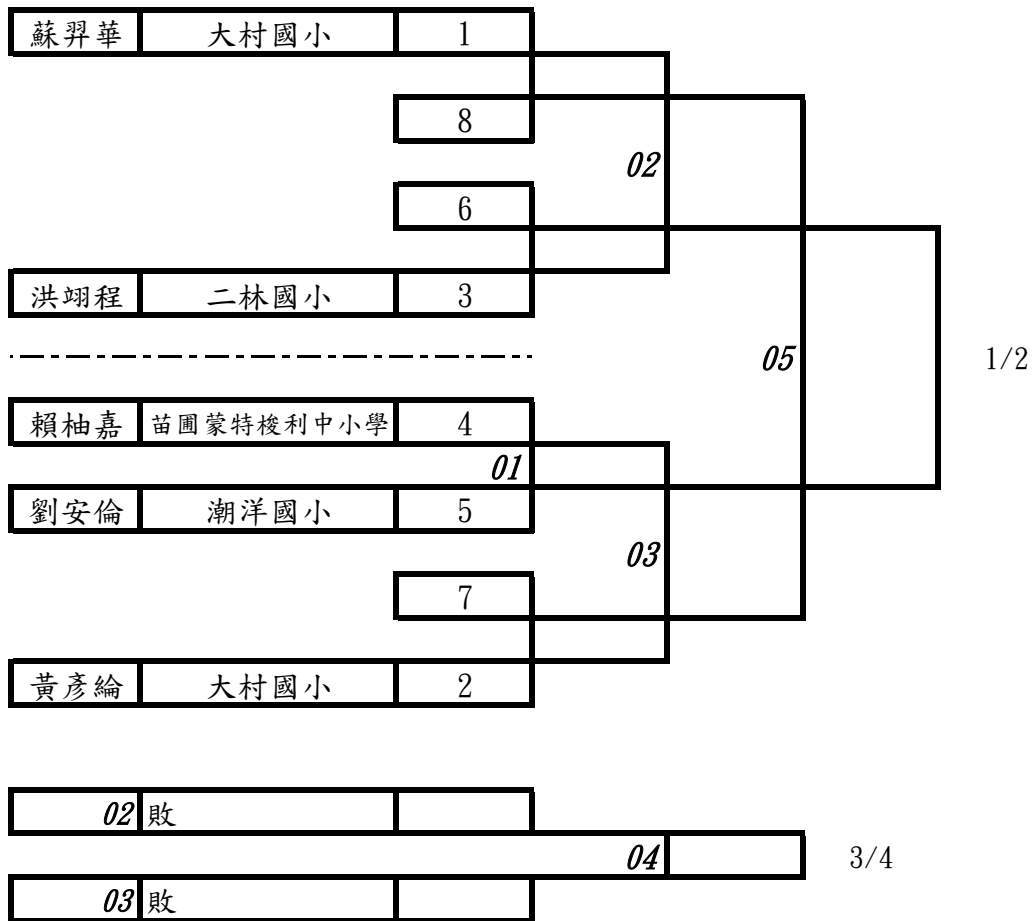

B-6 國小女子低年級丙組個人形
取 6 名

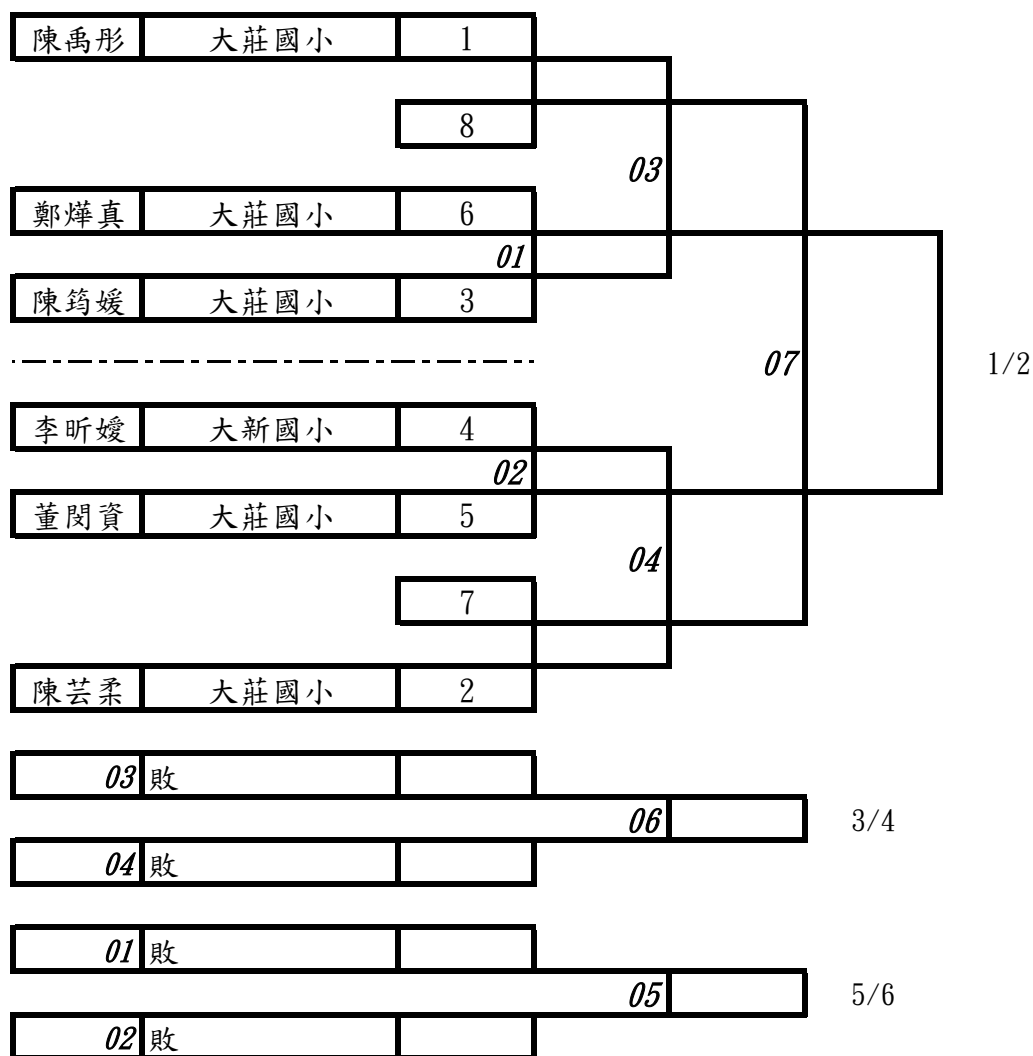

B-7 國小女子中年級甲組個人形
取 3 名

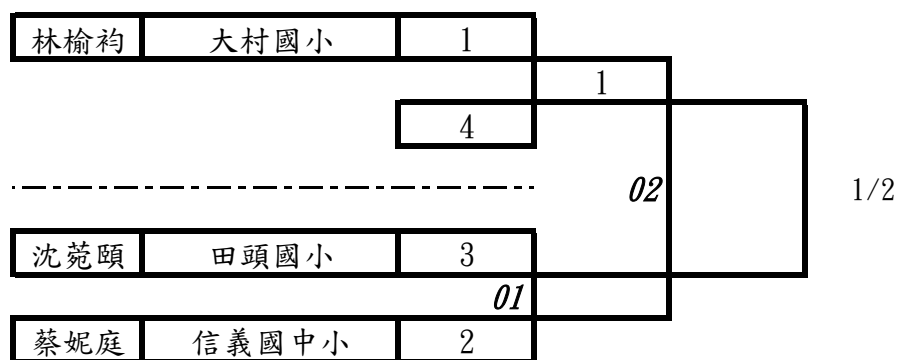

B-8 國中女子組個人形
取 4 名

黃歆玥	信義國中小	1	01	08	1/2
陳禹臻	溪陽國中	8			
周柔妤	信義國中小	6	02		
周芄慈	信義國中小	3			

曹湘婷	大同國中	4	03		
曾亞柔	信義國中小	5			
蔡佳臻	信義國中小	7	04		
張家寧	溪州國中	2			
05	敗		07	3/4	
06	敗				

B-9 高中女子組個人形
取 2 名

邱薇竹	秀水高工	1	01	1/2
簡承昀	彰化女中	2		

B-10 高中男子組個人形
取 2 名

許晉豪	田中高中	1	01	1/2
王佑任	溪湖高中	2		

A-11 國中女子組個人對打第3量級
取 1 名

編號	單位	姓名
1	曾亞柔	信義國中小

A-12 高中男子組個人對打第5量級
取 1 名

編號	單位	姓名
1	陳元昇	北斗家商

B-13 國小男子高年級丙組基本一招

取 6 名

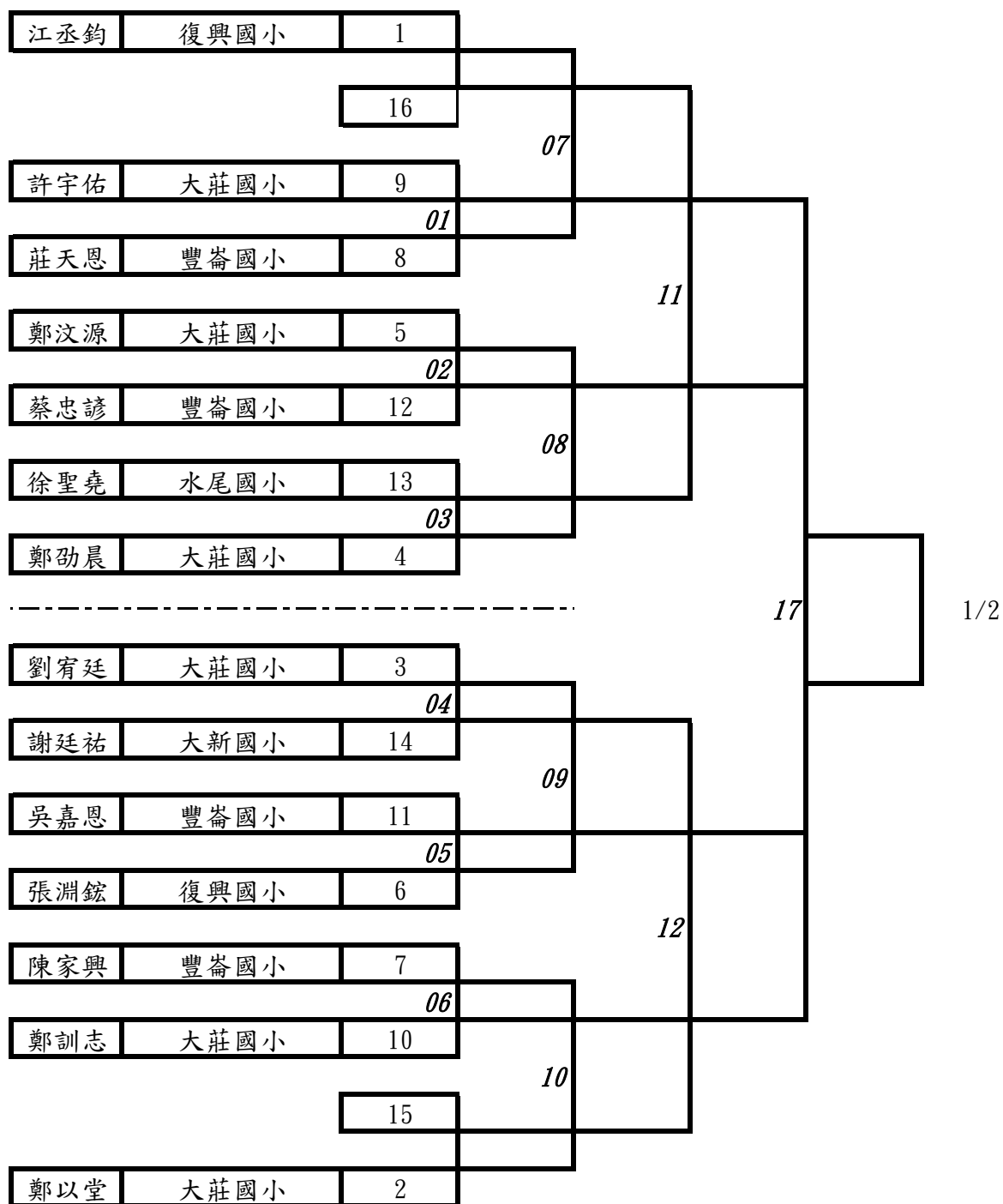

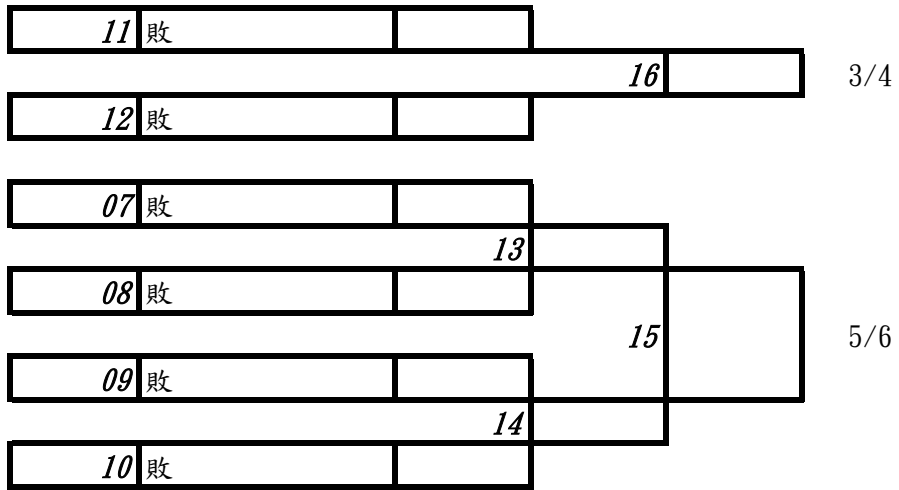

B-14 國小女子中年級丙組基本一招
取 6 名

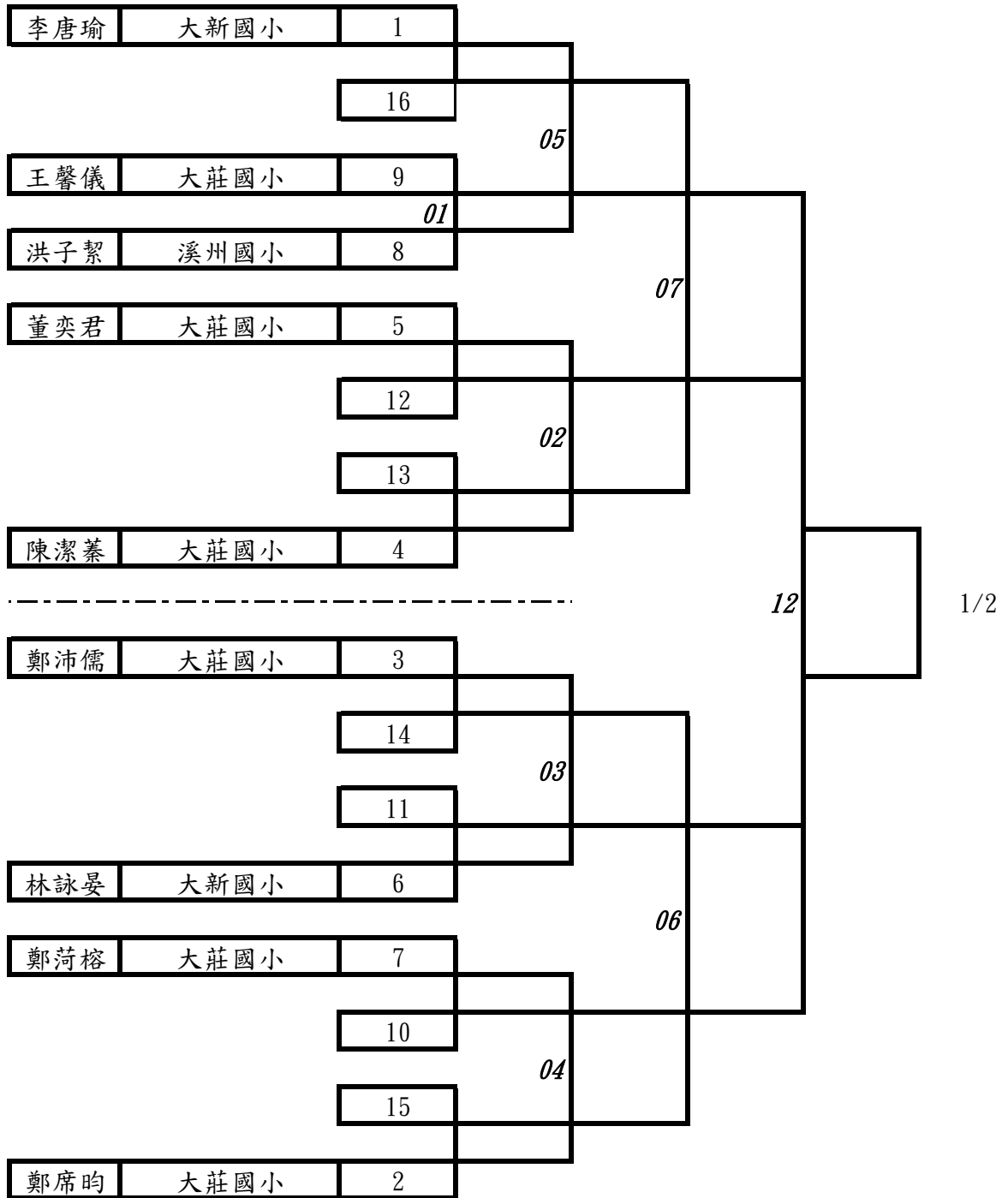

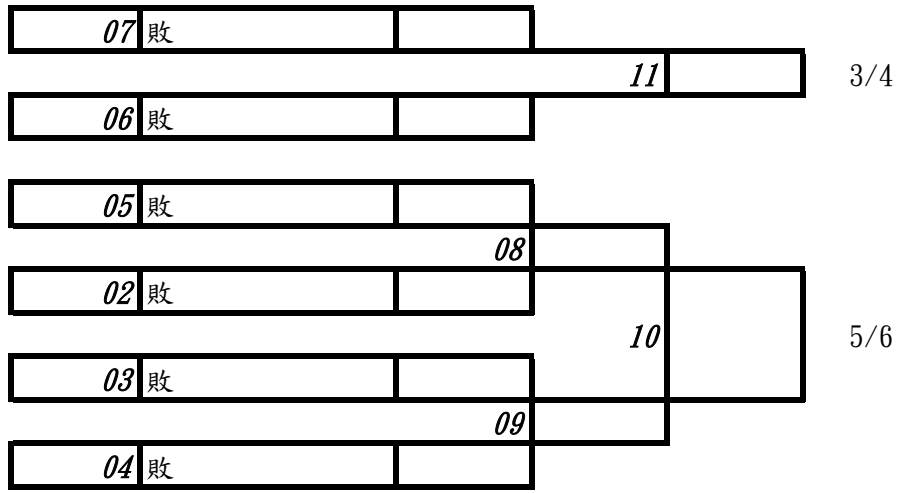

B-15 國小女子低年級丙組基本一招
取 6 名

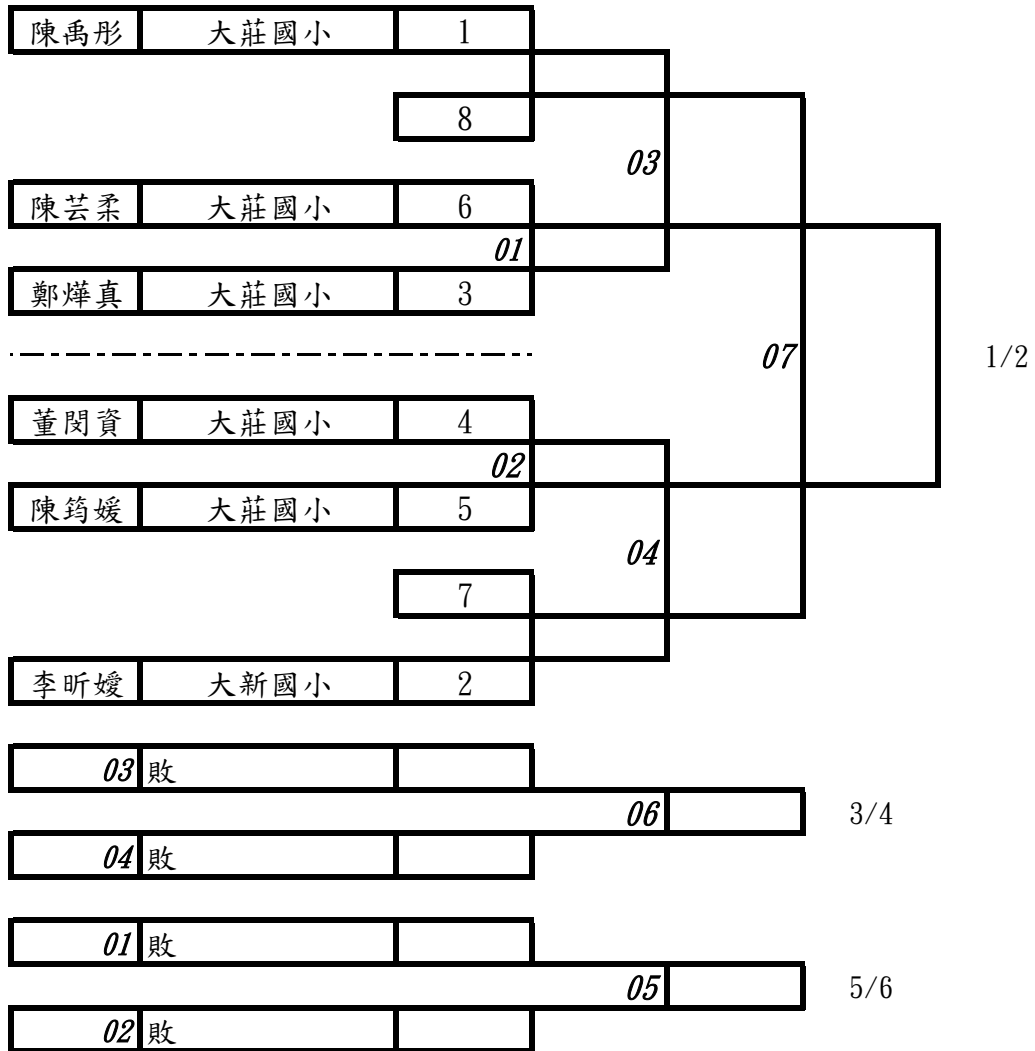

B-16 國小男子中年級乙組自由一招
取 6 名

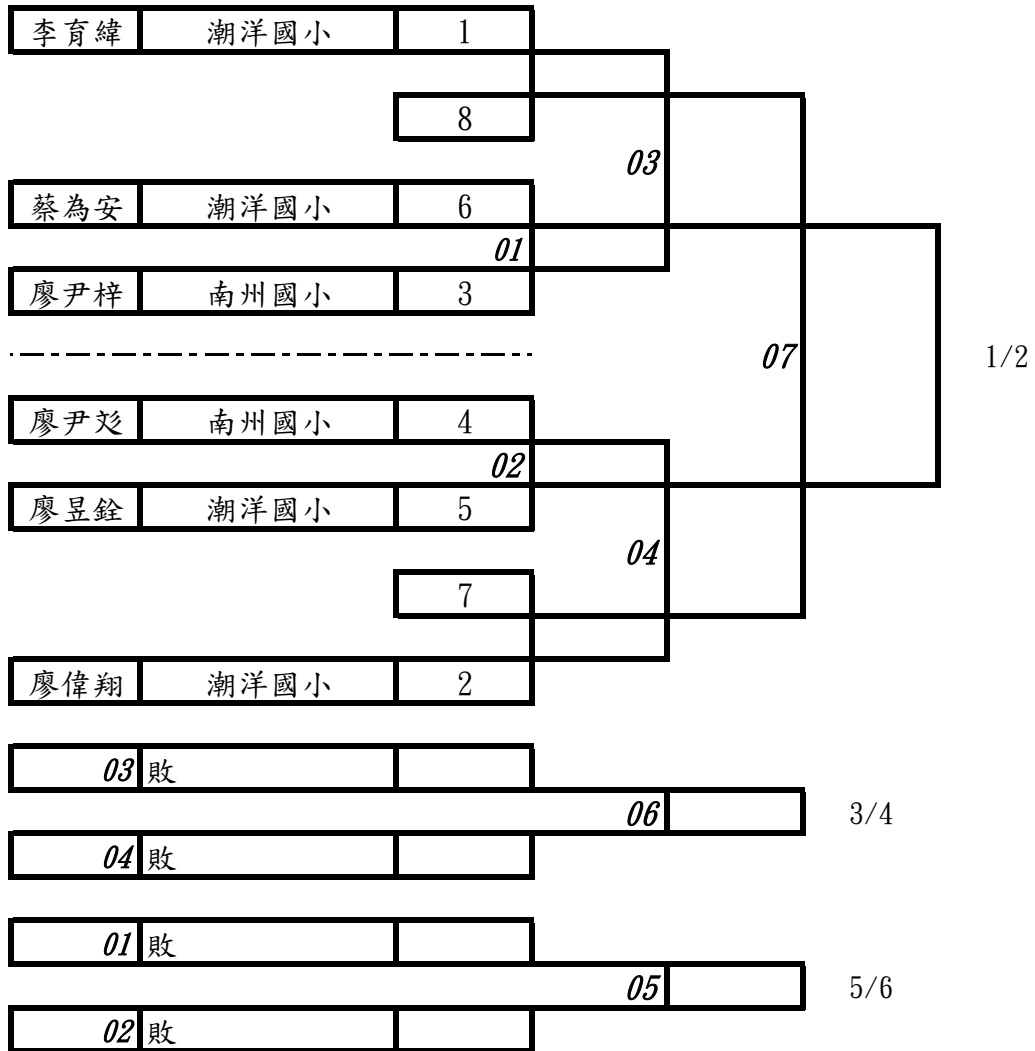

B-17 國小女子高年級乙組自由一招
取 6 名

包宜璇	潮洋國小	1			
			01		
鄭千妤	大莊國小	8			
				05	
劉沁瑜	潮洋國小	6			
			02		
黃文秀	水尾國小	3			

鐘可恩	水尾國小	4			
			03		
趙怡喬	大莊國小	5			
				06	
鐘家涵	水尾國小	7			
			04		
鄭采圀	大莊國小	2			
05	敗				
				10	
06	敗				3/4
01	敗				
				07	
02	敗				
				09	5/6
03	敗				
				08	
04	敗				

B-18 國小男子中年級甲組自由對打
取 5 名

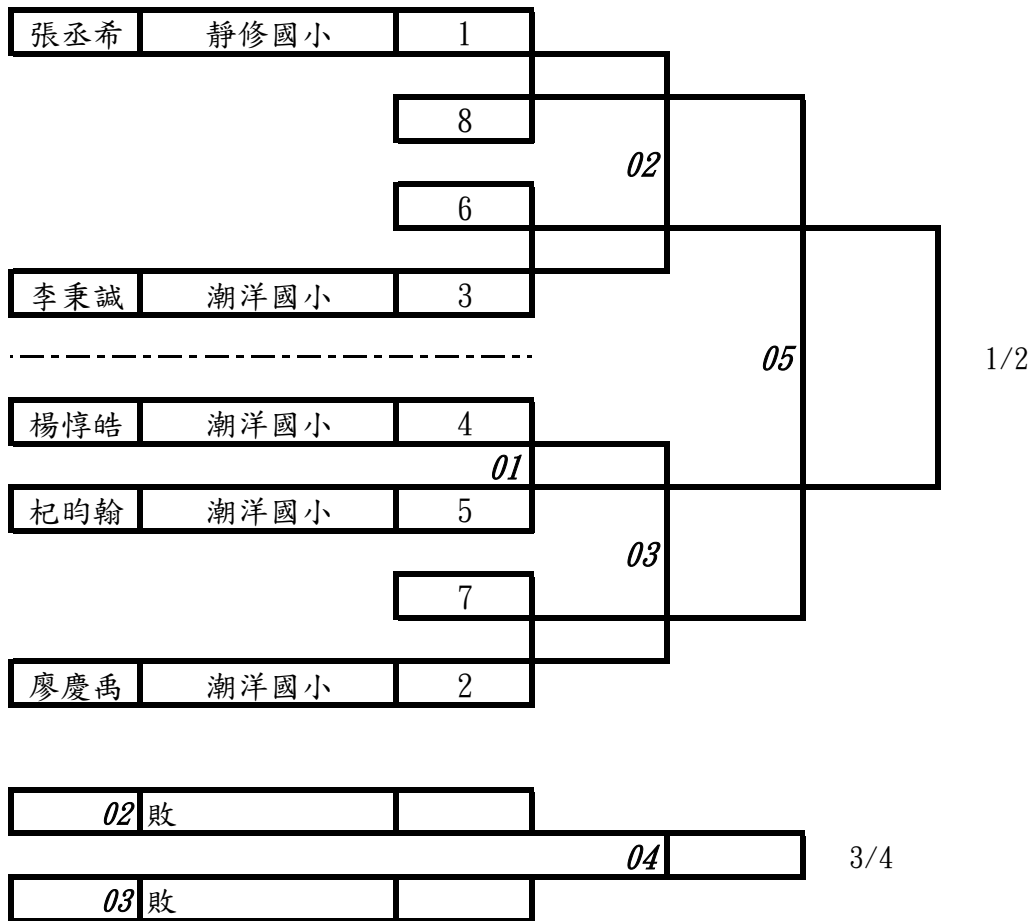

B-19 國小女子中年級甲組自由對打
取 3 名

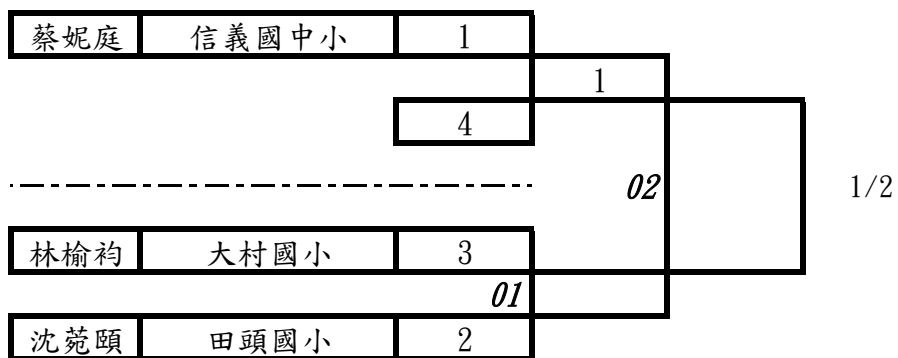

B-20 國小男子高年級乙組自由對打
取 5 名

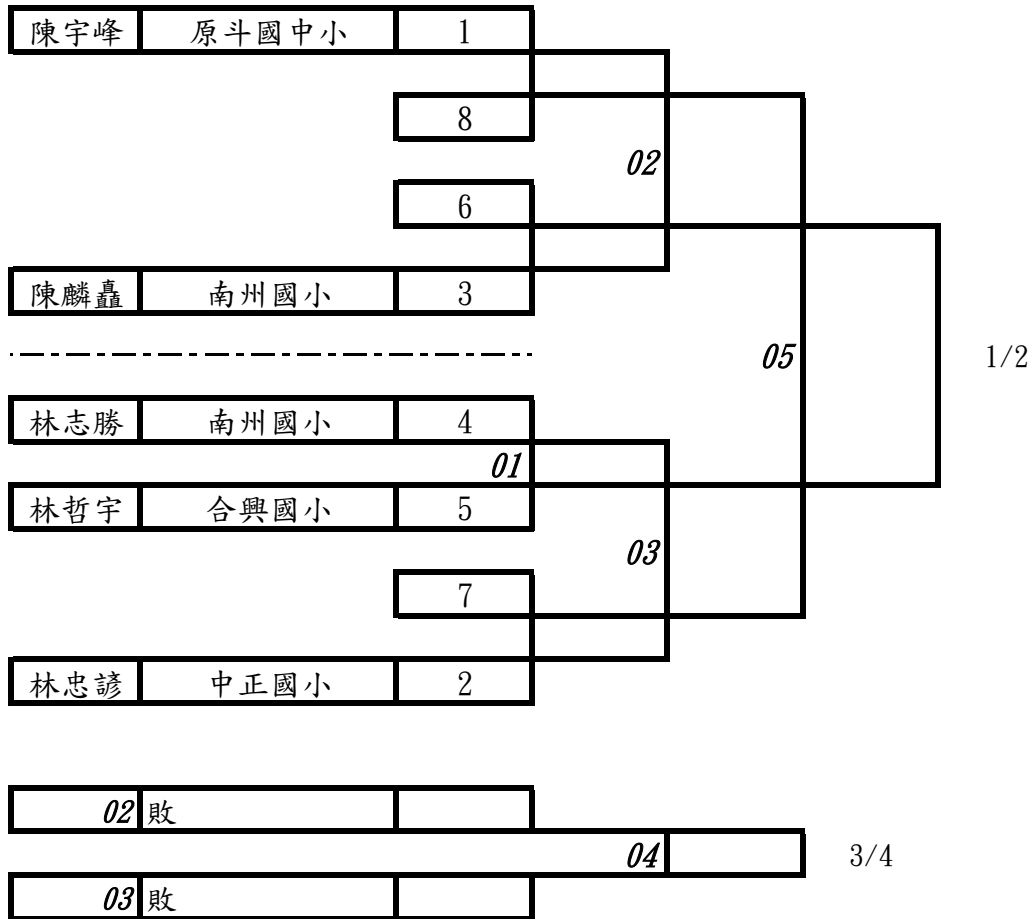

B-21 國中女子組個人對打第2量級
取 1 名

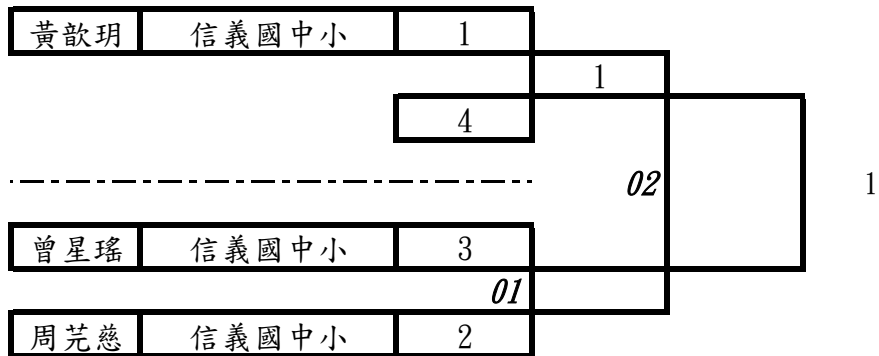

B-22 國中男子組個人對打第2量級
取 1 名

王強宇	竹塘國中	1	01	1
呂韋誠	北斗國中	2		

B-23 高中男子組個人對打第1量級
取 3 名

王佑任	溪湖高中	1	1	02	1/2
		4			

歐潤嶸	彰化高中	3	01		
賴雅各	彰化高商	2			

B-24 高中男子組個人對打第3量級
取 2 名

歐潤謙	員林高中	1	01	1/2
陳柏全	北斗家商	2		

B-25 高中男子組個人對打第4量級
取 2 名

許晉豪	田中高中	1	01	1/2
廖健翔	北斗家商	2		